

PROFI

EUROPE

V.02/2021/PL





PROFI | 1.2
EUROPE

O firmie	4
Odkurzacze na sucho	7
Odkurzacze na sucho i mokro	21
Odkurzacze piorące	27
Elektroszczotka	33
Odkurzacze przemysłowe	35
Odkurzacze przemysłowe - dwusilnikowe	43
Odkurzacze centralne	44
Odkurzacze na stacje benzynowe	46
Akcesoria	48



PROFI
EUROPE

Jesteśmy specjalistami od odkurzaczy. Wywodzimy się ze znanej i cenionej marki Zelmer - jednej z najbardziej znanych polskich firm. Tworzyliśmy ją przez kilkadziesiąt lat. Za nami więc wiele doświadczeń: zaczynaliśmy od nieskomplikowanych przedsięwzięć, a dziś jesteśmy w stanie zbudować każdy rodzaj odkurzacza, nawet o najbardziej wyśrubowanych parametrach.



WŁASNE KONSTRUKCJE EFEKT PRACY NAJBARDZIEJ DOŚWIADCZONYCH INŻYNIERÓW

Konstrukcja naszych odkurzaczy ma za zadanie uzyskać jak najlepsze parametry ich pracy przy zastosowanych podzespołach. Staramy się tworzyć urządzenia tak ciche i ekonomiczne, jak to tylko możliwe. Zależy nam na tym, by użytkownik nie odczuwał dyskomfortu podczas pracy, otoczenie nie było niepotrzebnie zakłócanie, a ilość zużywanej energii możliwie jak najmniejsza.

POLSKA KONSTRUKCJA NAJLEPSZE EUROPEJSKIE KOMPONENTY

W każdym naszym odkurzaczu poszczególne jego części dobierane są ze względu na bardzo specyficzne przeznaczenie lub miejsce użytkowania. Funkcja decyduje o typie filtra oraz silnika. Współpracujemy od lat z najlepszymi producentami mocnych i energooszczędnych silników, filtrów oraz innych części.

WŁASNE PATENTY W DZIEDZINIE FILTROWANIA POWIETRZA

Mamy własne patenty, szczególnie w dziedzinie filtrowania powietrza. Nasze filtry skutecznie wyłapują drobiny, nie zmniejszając efektywności sprzątania nawet w trakcie najtrudniejszych zadań i wytrzymują wiele lat pracy. Dopasowywane są do silników w taki sposób, by jak najlepiej wykorzystać parametry obu podzespołów, a odkurzaczy pracował w sposób ciągły i nic nie zakłócało jego działania. To dzięki temu sprzątanie odbywa się efektywnie, nawet przy najtrudniejszych zabrudzeniach oraz najbardziej pyłących materiałach.

SKUTECZNOŚĆ I NIEZAWODNOŚĆ GWARANTOWANA NA LATA UŻYTKOWANIA

Kiedy mówimy, że nasze odkurzacze są bezawaryjne mamy na myśli nie tylko to, że zależy nam na długotrwałej eksploatacji przez naszych klientów, ale również to, że nikt inny w naszej branży nie daje tak długiej gwarancji na swoje urządzenia. Nasze odkurzacze centralne objęte są 11-letnią gwarancją, a profesjonalne 5-cio letnią.





**ODKURZACZE
NA SUCHO**

Profi 1.2.1



Ekonomiczna wersja odkurzacza ze zwijaczem kabla.

- Stała siła ssania
- Dostępne kolory detali: limonka, czerwony, popielaty
- Bezawaryjny

Profi 1.2 LUX



Odkurzacz wyposażony w ulepszony, ergonomiczny uchwyt i zmienione gniazdo węża ssącego.

- Wygodny w przenoszeniu
- Dostępne kolory detali: limonka, czerwony, popielaty

Profi 1.2 E



Ta wersja posiada gniazdo na elektro-szczotkę.

- Maksymalna efektywność sprzątania
- Elektro-szczotka napędzana własnym silnikiem
- Dostępne kolory detali: limonka, czerwony, popielaty

		PROFI 1.2.1	PROFI 1.2 LUX	PROFI 1.2 E	PROFI 1.2
Moc maksymalna P _{max}	[W]	1040 / 1500	1040 / 1500	1040 / 1500	1040 / 1500
Silnik o podwyższonej żywotności		+	+	+	+
Klasa filtra		EPA10 / HEPA13	EPA10 / HEPA13	EPA10 / HEPA13	EPA10 / HEPA13
Podciśnienie	[kPa]	27 / 29	27 / 29	27 / 29	27 / 29
Elektroniczna kontrola siły ssania		-	+	+	+
Praktyczna pozycja parking		+	+	+	+
Poziom hałasu	[dB]	67	67	67	67
Gniazdo na elektroszczotkę		Opcja	Brak	+	Opcja
Pojemność worka	[l]	10	10	10	10
Długość przewodu zasilającego	[m]	15	15	15	15
Zasięg pracy	[m]	19	19	19	19
System zwijania przewodu zasilającego		Ręczny zwijacz	Ręczny zwijacz	Ręczny zwijacz	Ręczny zwijacz
Gumowa opaska chroniąca meble przed obijaniem		+	+	+	+
Koła jezdne z bieżnią gumową nierysujące podłóża		+	+	+	+
Zbiornik odporny na uderzenia		Metal	Metal	Metal	Metal
Długość Węża	[m]	2,8	2,8	2,8	2,8
Możliwość sterowania podciśnienia z węża		+	+	+	+
Waga	[kg]	7,0	7,0	7,0	7,0
Wymiary [dł. x szer. x wys.]	[cm]	42 x 35 x 32	42 x 35 x 32	42 x 35 x 32	42 x 35 x 32

ODKURZACZ PROFI 1.2

Polski profesjonalny odkurzacz workowy do sprzątania na sucho dużych powierzchni. Ręczny 15-metrowy zwijacz przewodu ułatwia rozpoczęcie i zakończenie pracy.

Podstawowe wyposażenie odkurzacza to:

- 3 ssawki małe: szczelinowa, do tapicerki i okrągła z włosiem
- wąż 2,8 m,
- 2 rury metalowe,
- 2 worki papierowe,
- ssawko-szczotka uniwersalna.

Dodatkowe informacje:

- nadruk,
- naklejka na pokrywie,
- uchwyt wyposażenia.

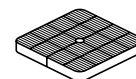

Filtr
EPA10 / HEPA 13



Regulacja mocy
odkurzacza

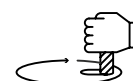

Ręczny
zwijacz 15m



Ponadprzeciętna
trwałość

- Duży metalowy zbiornik odporny na uderzenia.
- Koła z gumową bieżnią nierysującą podłoża oraz tożyszkowane przednie koła zapewniają komfort pracy.
- 15-metrowy przewód zasilający (zasięg pracy do 19 mb z jednego gniazdka) wygodny półautomatyczny zwijacz.
- Silnik Ametek ECO zapewnia bardzo dużą siłę ssania przy niewielkim zużyciu energii.
- Możliwość pracy odkurzacza w pozycji pionowej – ustawienie odkurzacza na stopniu schodów i swobodne ich odkurzanie.
- Metalowe oski dwóch kółek tylnych oraz tworzywa odporne na uderzenia czynią PROFI 1.2 bezawaryjnym.
- Duże 10-litrowe worki - niskie koszty eksploatacji.



Profi 1.1



15-metrowy odłączany przewód zasilający pozwala na wymianę bez konieczności serwisowania.

- Do pracy w trudnych warunkach
- Zasięg pracy do 19 mb

Profi 3



Odkurzacz profesjonalny wyposażony w automatyczny zwijacz przewodu.

- Krótszy, ale automatycznie zwijany przewód
- Doskonale sprawdzi się w warunkach domowych

Profi 1 LUX



Wygodne rozwiązanie z ergonomicznym uchwytem i schowkiem na przewód zasilający w pokrywie.

- Filtracja EPA10/HEPA13
- Łatwość przenoszenia i przechowywania

		PROFI 1.1	PROFI 3	PROFI 1 LUX	PROFI 1
Moc maksymalna P _{max}	[w]	1040 / 1500	1040 / 1500	1040 / 1500	1040 / 1500
Silnik o podwyższonej żywotności		+	+	+	+
Filtr EPA do skutecznej filtracji		Opcja	+	+	Opcja
Podciśnienie	[kPa]	27 / 29	27 / 29	27 / 29	27 / 29
Praktyczna pozycja parking		+	+	+	+
Poziom hałasu	[dB]	67	67	67	67
Gniazdo na elektroszczotkę		Opcja	Opcja	Brak	Opcja
Pojemność worka	[l]	10	10	10	10
Długość przewodu zasilającego	[m]	15	7	15	15
Zasięg pracy	[m]	19	11	19	19
System zwijania przewodu zasilającego		Odłączany kabel mocowany na pokrywie	Automatyczny zwijacz	Przewód chowany w otwieranej pokrywie	System zaczepów kabla na pokrywie
Gumowa opaska chroniąca meble przed obijaniem		+	+	+	+
Koła jezdne z bieżnią gumową nierysujące podłoga		+	+	+	+
Zbiornik odporny na uderzenia		Metal	Metal	Metal	Metal
Długość Węża	[m]	2,8	2,8	2,8	2,8
Możliwość sterowania podciśnienia z węża		+	+	+	+
Waga	[kg]	7,0	7,2	7,0	7,0
Wymiary [dł. x szer. x wys.]	[cm]	42 x 35 x 33	42 x 35 x 32	42 x 35 x 33	42 x 35 x 33

ODKURZACZ PROFI 1

Odkurzacze Profi 1 przeznaczone są do sprzątania na sucho zarówno dużych powierzchni (hotele, biura, urzędy), jak i mniejszych (domy jednorodzinne, mieszkania). Profi 1 jest przystosowany do pracy ciągłej dzięki zastosowaniu w silniku zabezpieczenia termicznego.

Podstawowe wyposażenie odkurzacza to:

- 3 ssawki małe: szczelinowa, do tapicerki i okrągła z włosiem,
- wąż 2,8 m,
- 2 rury metalowe,
- 2 worki papierowe,
- ssawko-szczotka uniwersalna.

Dodatkowe informacje:

- nadruk,
- naklejka na pokrywie,
- uchwyt wyposażenia.



Ponadprzeciętna trwałość

Pojemność worka 10l

Niezawodny silnik

- Duży metalowy zbiornik odporny na uderzenia.
- Koła z gumową bieżnią nie rysujące podłoga oraz tożyskowane przednie koła zapewniają komfort pracy.
- 15-metrowy przewód zasilający (zasięg pracy do 19mb z jednego gniazdka).
- Silnik Ametek ECO zapewnia bardzo dużą siłę ssania przy niewielkim zużyciu energii.
- Możliwość pracy odkurzacza w pozycji pionowej – ustawienie odkurzacza na stopniu schodów i swobodne ich odkurzanie.
- Metalowe oski dwóch kółek tylnych oraz tworzywa odporne na uderzenia czynią PROFI 1.1 bezawaryjnym.
- Duże 10-litrowe worki - niskie koszty eksploatacji.



Profi 2.1



Duży odkurzacz profesjonalny z odłączalnym przewodem zasilającym.

- Powiększona pojemność worka na kurz
- Odłączany przewód pozwala na jego wymianę bez serwisowania

Profi 4



Duży odkurzacz profesjonalny wyposażony w automatyczny zwijacz przewodu.

- Krótszy, ale automatycznie zwijany przewód
- Łatwość obsługi i przechowywania
- Powiększona pojemność worka na kurz

		PROFI 2.1	PROFI 4	PROFI 2
Moc maksymalna P_{max}	[w]	1040 / 1500	1040 / 1500	1040 / 1500
Silnik o podwyższonej żywotności		+	+	+
Filtr EPA do skutecznej filtracji		Opcja	Brak	Opcja
Podciśnienie	[kPa]	27 / 29	27 / 29	27 / 29
Praktyczna pozycja parking		+	+	+
Poziom hałasu	[dB]	67	67	67
Gniazdo na elektroszczotkę		Opcja	Opcja	Opcja
Pojemność worka	[l]	17	17	17
Długość przewodu zasilającego	[m]	15	7	15
Zasięg pracy	[m]	19	11	19
System zwijania przewodu zasilającego		Odłączany kabel	Automatyczny zwijacz	System zaczepów kabla na pokrywie
Gumowa opaska chroniąca meble przed obijaniem		+	+	+
Koła jezdne z bieżnią gumową nierysujące podłoga		+	+	+
Zbiornik odporny na uderzenia		Metal	Metal	Metal
Długość Węża	[m]	2,8	2,8	2,8
Możliwość sterowania podciśnienia z węża		+	+	+
Waga	[kg]	7,8	7,8	7,6
Wymiary [dł. x szer. x wys.]	[cm]	42 x 35 x 39	42 x 35 x 39	42 x 35 x 39

ODKURZACZ PROFI 2

Odkurzacz PROFI 2 przeznaczony jest do sprzątania na sucho dużych powierzchni takich jak hotele, biura, urzędy. PROFI 2 przystosowany jest do pracy ciągłej dzięki zastosowaniu w silniku zabezpieczenia termicznego.

Podstawowe wyposażenie odkurzacza to:

- 3 ssawki małe: szczelinowa, do tapicerki i okrągła z włosiem
- wąż 2,8 m,
- 2 rury metalowe,
- 2 worki papierowe,
- ssawko-szczotka uniwersalna.

Dodatkowe informacje:

- nadruk,
- naklejka na pokrywie,
- uchwyt wyposażenia.

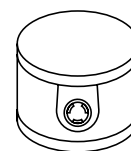

Pojemność worka 17l



Zaczepty na przewód

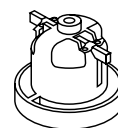

Niezawodny silnik

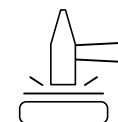

Ponadprzeciętna trwałość

- Duży metalowy zbiornik odporny na uderzenia.
- Koła z gumową bieżnią nie rysujące podłoga oraz tożyszkowane przednie koła zapewniają komfort pracy.
- 15-metrowy przewód zasilający (zasięg pracy do 19 mb z jednego gniazdka).
- Silnik Ametek ECO zapewnia bardzo dużą siłę ssania przy niewielkim zużyciu energii.
- Możliwość pracy odkurzacza w pozycji pionowej - ustawienie odkurzacza na stopniu schodów i swobodne ich odkurzanie.
- Metalowe ośki dwóch kółek tylnych oraz tworzywa odporne na uderzenia czynią PROFI 2 bezawaryjnym.
- Duże 17-litrowe worki - niskie koszty eksploatacji.



Profi 5



Kompaktowy odkurzacz profesjonalny o takiej samej mocy i pojemności co większe modele.

- Lekki odkurzacz przystosowany do pracy ciągłej
- Wytrzymały, plastikowy zbiornik
- Bardziej ekonomiczna propozycja

Profi 5.1



Większy odkurzacz profesjonalny z silnikiem w głowicy.

- Powiększona pojemność worka na kurz
- Wytrzymały, plastikowy zbiornik

Profi 5 RC



Kompaktowy odkurzacz profesjonalny z odłączalnym przewodem zasilającym.

- Lekki odkurzacz przystosowany do pracy ciągłej
- Wytrzymały, plastikowy zbiornik
- Odłączany przewód pozwala na jego wymianę bez serwisowania

		PROFI 5	PROFI 5.1	PROFI 5 RC
Moc maksymalna P _{max}	[w]	1040 / 1500	1040 / 1500	1040 / 1500
Silnik o podwyższonej żywotności		+	+	+
Filtr EPA do skutecznej filtracji		+	+	+
Podciśnienie	[kPa]	27 / 29	27 / 29	27 / 29
Elektroniczna kontrola siły ssania		-	-	-
Praktyczna pozycja parking		+	-	+
Poziom hałasu	[dB]	67	67	67
Gniazdo na elektroszczotkę		-	-	-
Pojemność worka	[l]	10	15	10
Długość przewodu zasilającego	[m]	12	12	12
Zasięg pracy	[m]	16	16	16
System zwijania przewodu zasilającego		-	-	Przewód odłączalny
Koła jezdne z bieżnią gumową nierysujące podłoga		+	+	+
Zbiornik odporny na uderzenia		Polipropylen	Polipropylen	Polipropylen
Długość Węża	[m]	2,8	2,8	2,8
Możliwość sterowania podniśnienia z węża		+	+	+
Waga	[kg]	5,8	7,1	5,8
Wymiary [dł. x szer. x wys.]	[cm]	35 x 33 x 43	35 x 33 x 54	35 x 33 x 43

Profi 6



Kompaktowy odkurzacz profesjonalny wyposażony w ręczny zwijacz przewodu.

- Zwijacz pozwala na łatwość obsługi oraz przechowywania
- Wytrzymały, plastikowy zbiornik
- Lekki odkurzacz przystosowany do pracy ciągłej

Profi 6.0



Zaawansowany, lekki odkurzacz profesjonalny wyposażony w ręczny zwijacz przewodu.

- Gniazdo na elektro-szczotkę
- Dwustopniowa regulacja siły ssania
- Wytrzymały, plastikowy zbiornik

Profi 6.1



Większy odkurzacz profesjonalny wyposażony w ręczny zwijacz przewodu.

- Powiększona pojemność worka na kurz
- Wytrzymały, plastikowy zbiornik
- Zwijacz pozwala na łatwość obsługi oraz przechowywania

		PROFI 6	PROFI 6.0	PROFI 6.1
Moc maksymalna P _{max}	[w]	1040 / 1500	1040 / 1500	1040 / 1500
Silnik o podwyższonej żywotności		+	+	+
Filtr EPA do skutecznej filtracji		+	+	+
Podciśnienie	[kPa]	27 / 29	27 / 29	27 / 29
Elektroniczna kontrola siły ssania		-	+	-
Praktyczna pozycja parking		+	+	-
Poziom hałasu	[dB]	67	67	67
Gniazdo na elektroszczotkę		-	+	-
Pojemność worka	[l]	10	10	15
Długość przewodu zasilającego	[m]	12	12	12
Zasięg pracy	[m]	16	16	16
System zwijania przewodu zasilającego		Ręczny zwijacz przewodu	Ręczny zwijacz przewodu	Ręczny zwijacz przewodu
Koła jezdne z bieżnią gumową nierysujące podłoga		+	+	+
Zbiornik odporny na uderzenia		Polipropylen	Polipropylen	Polipropylen
Długość Węża	[m]	2,8	2,8	2,8
Możliwość sterowania podniśnienia z węża		+	+	+
Waga	[kg]	6,3	6,3	7,6
Wymiary [dł. x szer. x wys.]	[cm]	36 x 35 x 40	36 x 35 x 40	35 x 33 x 50

Profi 5.1 MF



Duży odkurzacz profesjonalny wyposażony w Multifiltr.

- Idealny dla małych warsztatów, garaży
- Do czyszczenia trudnych zanieczyszczeń takich jak pyły, gruz
- Bezworkowy

Profi 6.1 MF



Duży odkurzacz profesjonalny wyposażony w ręczny zwijacz przewodu i Multifiltr.

- Idealny dla małych warsztatów, garaży
- Do czyszczenia trudnych zanieczyszczeń takich jak pyły, gruz
- Bezworkowy
- Łatwość obsługi i przechowywania

		PROFI 5.1 MF	PROFI 6.1 MF	PROFI 7 MF.E
Moc maksymalna P_{max}	[w]	1040 / 1500	1040 / 1500	1410
Silnik o podwyższonej żywotności		+	+	By-pass
Multifiltr		+	+	+
Podciśnienie	[kPa]	27 / 29	27 / 29	25
Praktyczna pozycja parking		-	-	-
Gniazdo na elektronarzędzia		-	-	+
Pojemność zbiornika	[l]	15	15	15
Długość przewodu zasilającego	[m]	12	12	7
Zasięg pracy	[m]	16	16	11
System zwijania przewodu zasilającego		-	Ręczny zwijacz przewodu	-
Koła jezdne z bieżnią gumową nierysujące podłoża		+	+	+
Zbiornik odporny na uderzenia		Polipropylen	Polipropylen	Polipropylen
Długość Węża	[m]	2,8	2,8	2,8
Możliwość sterowania podciśnienia z węża		+	+	+
Waga	[kg]	7,1	7,6	8,3
Wymiary [dł. x szer. x wys.]	[cm]	35 x 33 x 54	35 x 33 x 50	35 x 35 x 53,5

ODKURZACZ PROFI 7 MF.E

Profi 7 MF.E to odkurzacz bezworkowy, w którym zastosowano specjalny Multifiltr. Wyposażony dodatkowo w gniazdko do współpracy z elektronarzędziem.

Podstawowe wyposażenie odkurzacza to:

- 3 ssawki małe: szczelinowa, do tapicerki i okrągła z włosiem
- wąż 2,8 m,
- 2 rury metalowe,
- ssawko-szczotka uniwersalna.

Dodatkowe informacje:

- nadruk,
- naklejka na pokrywie,
- uchwyt wyposażenia.

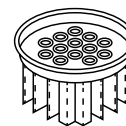

Multifiltr



Gniazdo na elektronarzędzia

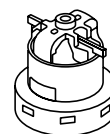

Silnik by-pass

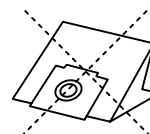

Bezworkowy

- Gniazdo do podłączenia elektronarzędzia do 2200 W.
- By-passowy silnik AMETEK.
- 15-litrowy zbiornik na zanieczyszczenia.
- 7-metrowy przewód zasilający.
- Koła z gumową bieżnią nie rysujące podłóża.



Profi 7.30 MFE



Nowoczesny odkurzacz profesjonalny z bardzo dużym przezroczystym zbiornikiem.

- Gniazdo na elektronarzędzia
- Multifiltr
- Silnik by-pass

Profi 7.30 MFZ



Nowoczesny odkurzacz profesjonalny z bardzo dużym przezroczystym zbiornikiem.

- Ręczny zwijacz przewodu
- Multifiltr
- Silnik by-pass

		PROFI 7.30 MFE	PROFI 7.30 MFZ
Moc maksymalna P_{max}	[w]	1410	1410
Silnik o podwyższonej żywotności		+	+
Klasa filtra		Multifiltr	Multifiltr
Podciśnienie	[kPa]	25	25
Gniazdo na elektroszczotkę		+	-
Pojemność	[l]	30	30
Długość przewodu zasilającego	[m]	7	12
Zasięg pracy	[m]	11	16
System zwijania przewodu zasilającego		Brak zwijacza	Ręczny zwijacz
Koła jezdne z bieżnią gumową nierysujące podłoża		+	+
Zbiornik odporny na uderzenia		Polipropylen	Polipropylen
Długość Węża	[m]	2,8	2,8
Możliwość sterowania podniśnienia z węża		+	+
Waga	[kg]	11,6	12,2
Wymiary [dł. x szer. x wys.]	[cm]	45 x 45 x 69	45 x 45 x 72

Profi 10.0



Zaawansowany odkurzacz profesjonalny do gospodarstw domowych.

- Zaawansowany odkurzacz profesjonalny do gospodarstw domowych
- Mocny silnik
- Automatyczny zwijacz przewodu
- Gniazdo elektroszczotki
- Regulacja mocy

Profi 10.5



Odkurzacz profesjonalny do gospodarstw domowych.

- Mały i lekki
- Mocny silnik
- Automatyczny zwijacz przewodu

Profi 10.6



Podstawowy odkurzacz profesjonalny do gospodarstw domowych.

- Mały i lekki
- Mocny silnik stosowany w odkurzaczach profesjonalnych

Profi 11

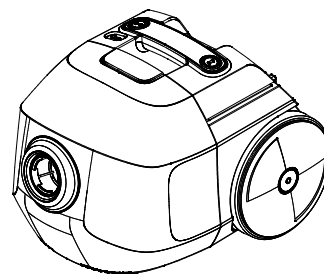

Nowoczesny, profesjonalny odkurzacz do domu.

- Nowoczesny design
- Gniazdo elektroszczotki
- Automatyczny zwijacz.

Dostępny w sprzedaży w 2021 r.

		PROFI 10.0	PROFI 10.5	PROFI 10.6	PROFI 11
Moc maksymalna P _{max}	[w]	1040 / 1500	1040 / 1500	1040 / 1500	1040 / 1500
Silnik o podwyższonej żywotności		+	+	+	+
Klasa filtra		EPA10/HEPA13	-	-	EPA10 / HEPA13
Podciśnienie	[kPa]	27 / 29	27 / 29	27 / 29	27 / 29
Elektroniczna kontrola siły ssania		+	-	-	+
Praktyczna pozycja parking		+	+	+	+
Gniazdo na elektroszczotkę		+	-	-	+
Pojemność	[l]	5	5	5	4
Długość przewodu zasilającego	[m]	7	7	7	7
Zasięg pracy	[m]	11	11	11	11
System zwijania przewodu zasilającego		Automatyczny zwijacz	Automatyczny zwijacz	Brak zwijacza	Automatyczny zwijacz
Koła jezdne z bieżnią gumową nierysujące podłóża		-	-	-	-
Zbiornik odporny na uderzenia		Polipropylen	Polipropylen	Polipropylen	Polipropylen
Długość Węża	[m]	2,8	2,8	2,8	2,8
Możliwość sterowania podciśnienia z węża		+	+	+	+
Waga	[kg]	5,4	5,4	5,4	10
Wymiary [dł. x szer. x wys.]	[cm]	35 x 35 x 38	35 x 35 x 38	35 x 35 x 38	36 x 36 x 64





**ODKURZACZE
NA SUCHO I MOKRO**

ODKURZACZ PROFI 7Z

Wielofunkcyjny odkurzacz profesjonalny wyposażony w zwijacz przewodu.

Podstawowe wyposażenie odkurzacza to:

- ssawka uniwersalna,
- wąż 2,8 m,
- 3 ssawki małe,
- 2 listwy gumowe,
- 2 rury chromoniklowe,
- system wody,
- worek polipropylenowy.

Może być stosowany w 3 konfiguracjach:

- workowy – do odkurzania na sucho,
- bezworkowy – do zbierania wody,
- bezworkowy – z filtrem wodnym.

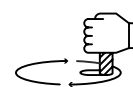

Ręczny zwijacz 12m

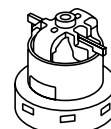

Silnik by-pass



Wielofunkcyjny

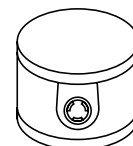

Pojemność 15l

PROFI 7Z		
Moc maksymalna P_{max}	[w]	1410
Silnik o podwyższonej żywotności		By-pass
Klasa filtra		EPA10 / wodny
Podciśnienie	[kPa]	25
Praktyczna pozycja parking		-
Gniazdo na elektronarzędzia		-
Pojemność zbiornika	[l]	15 / brak
Długość przewodu zasilającego	[m]	12
Zasięg pracy	[m]	16
System zwijania przewodu zasilającego		Zwijacz ręczny
Koła jezdne z bieżnią gumową nierysujące podłoga		+
Zbiornik odporny na uderzenia		Polipropylen
Długość Węża	[m]	2,8
Możliwość sterowania podciśnienia z węża		+
Waga	[kg]	9
Wymiary [dł. x szer. x wys.]	[cm]	40 x 35 x 53



ODKURZACZ PROFI 7E

Wielofunkcyjny odkurzacz profesjonalny wyposażony w gniazdo na elektronarzędzia.

Podstawowe wyposażenie odkurzacza to:

- ssawka uniwersalna,
- wąż 2,8 m,
- 3 ssawki małe,
- 2 listwy gumowe,
- 2 rury chromoniklowe,
- system wody,
- worek polipropylenowy.

Może być stosowany w 3 konfiguracjach:

- workowy – do odkurzania na sucho,
- bezworkowy – do zbierania wody,
- bezworkowy – z filtrem wodnym.



Gniazdo na elektronarzędzia

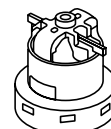

Silnik by-pass



Wielofunkcyjny

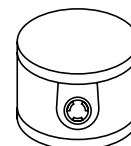

Pojemność 15l

PROFI 7E		
Moc maksymalna P_{max}	[w]	1410
Silnik o podwyższonej żywotności		By-pass
Klasa filtra		EPA10 / wodny
Podciśnienie	[kPa]	25
Praktyczna pozycja parking		-
Gniazdo na elektronarzędzia		+
Pojemność zbiornika	[l]	15 / brak
Długość przewodu zasilającego	[m]	7
Zasięg pracy	[m]	11
System zwijania przewodu zasilającego		-
Koła jezdne z bieżnią gumową nierysujące podłoga		+
Zbiornik odporny na uderzenia		Polipropylen
Długość Węża	[m]	2,8
Możliwość sterowania podciśnienia z węża		+
Waga	[kg]	9
Wymiary [dł. x szer. x wys.]	[cm]	40 x 35 x 53



Profi 7.30



Nowoczesny odkurzacz profesjonalny do pracy na sucho i mokro z bardzo dużym przezroczystym zbiornikiem.

- Łatwa kontrola poziomu zanieczyszczeń
- Silnik by-pass

Profi 7.30 Z



Nowoczesny odkurzacz profesjonalny do pracy na sucho i mokro z bardzo dużym przezroczystym zbiornikiem.

- Ręczny zwijacz przewodu
- Łatwa kontrola poziomu zanieczyszczeń
- Silnik by-pass

		PROFI 7.30	PROFI 7.30 Z
Moc maksymalna P_{max}	[w]	1410	1410
Silnik o podwyższonej żywotności		By-pass	By-pass
Klasa filtra		EPA	EPA
Podciśnienie	[kPa]	25	25
Praktyczna pozycja parking		-	-
Gniazdo na elektronarzędzia		-	-
Pojemność zbiornika	[l]	30	30
Długość przewodu zasilającego	[m]	7	12
Zasięg pracy	[m]	11	16
System zwijania przewodu zasilającego		Brak zwijacza	Zwijacz ręczny
Koła jezdne z bieżnią gumową nierysujące podłoga		+	+
Zbiornik odporny na uderzenia		Polipropylen	Polipropylen
Długość Węża	[m]	2,8	2,8
Możliwość sterowania podniśnienia z węża		+	+
Waga	[kg]	10,2	10,8
Wymiary [dł. x szer. x wys.]	[cm]	45 x 45 x 68	45 x 45 x 68

Profi 45.40 W



Duży odkurzacz klasy przemysłowej, wyposażony w system wyłączenia silnika gdy zbiornik zostanie zapelniony.

Profi 45.60 W



Duży odkurzacz klasy przemysłowej, wyposażony w system wyłączenia silnika gdy zbiornik zostanie zapelniony.

Profi 45.80 W



Bardzo duży odkurzacz klasy przemysłowej, wyposażony w system wyłączenia silnika gdy zbiornik zostanie zapelniony. Dodatkowo posiada osobny spust wody brudnej, pozwalający na łatwe opróżnianie zbiornika.

		PROFI 45.40 W	PROFI 45.60 W	PROFI 45.80 W
Moc maksymalna P _{max}	[w]	1870	1870	1870
Silnik o podwyższonej żywotności		3-stopniowy by-pass	3-stopniowy by-pass	3-stopniowy by-pass
Klasa filtra		EPA	EPA	EPA
Podciśnienie	[kPa]	40	40	40
Praktyczna pozycja parking		-	-	-
Gniazdo na elektronarzędzia		-	-	-
Pojemność	[l]	40	60	80
Długość przewodu zasilającego	[m]	7	7	7
Zasięg pracy	[m]	11	11	11
System zwijania przewodu zasilającego		Brak zwijacza	Brak zwijacza	Brak zwijacza
Koła jezdne z bieżnią gumową nierysujące podłoga		+	+	+
Zbiornik odporny na uderzenia		Stal chromoniklowa	Stal chromoniklowa	Stal chromoniklowa
Długość Węża	[m]	2,8	2,8	2,8
Możliwość sterowania podciśnienia z węża		+	+	+
Waga	[kg]	13,5	16,5	19,5
Wymiary [dł. x szer. x wys.]	[cm]	45 x 45 x 86	55 x 72 x 100	55 x 78 x 120





**ODKURZACZE
PIORAĆE**

Profi 50



Profesjonalny ekstraktor o klasycznej budowie. Stabilny i niezawodny.

- Niezawodna szwajcarska pompka Gotec (1,7 bar)
- Łatwo wyjmowalny zbiornik wody brudnej

Profi 7.0



Profesjonalny ekstraktor z przezroczystym zbiornikiem do kontrolowania poziomu zebranej wody.

- Gniazdo na elektroszczotkę Profi 55
- Ręczny zwijacz przewodu

		PROFI 50	PROFI 7.0	PROFI 7.0 MAX
Moc maksymalna P _{max}	[w]	1410	1410	1410
Silnik o podwyższonej żywotności		By-pass	By-pass	By-pass
Klasa filtra		-	EPA10 / wodny	EPA10 / wodny
Podciśnienie	[kPa]	25	25	25
Praktyczna pozycja parking		-	-	-
Gniazdo na elektroszczotkę Profi 55		-	+	+
Pojemność zbiornika na wodę czystą/brudną	[l]	9 / 7	4 / 7	4 / 7
Długość przewodu zasilającego	[m]	7	12	12
Zasięg pracy	[m]	11	16	16
System zwijania przewodu zasilającego		Brak zwijacza	Zwijacz ręczny	Zwijacz ręczny
Koła jezdne z bieżnią gumową nierysujące podłoga		+	+	+
Zbiornik odporny na uderzenia		Polipropylen	Polipropylen	Polipropylen
Długość Węża	[m]	2,4	2,4	2,4
Możliwość sterowania podniśnienia z węża		-	-	+ przy odkurzaczniku na sucho
Waga	[kg]	8,5	10,5	10,5
Wymiary [dł. x szer. x wys.]	[cm]	61 x 30 x 42	40 x 35 x 53	40 x 35 x 53
Ciśnienie pompki	[bar]	1,7	4	4

ODKURZACZ PROFI 7.0 MAX

Ekstraktor PROFI 7.0 MAX to profesjonalny ekstraktor przeznaczony do czyszczenia zarówno powierzchni miękkich (wykładziny, dywany, tapicerka samochodowa, tapicerka domowa) jak i twardych posadzek (płytki, lastryko, winyl).

Podstawowe wyposażenie odkurzacza to:

- wąż ssący z wężykiem do podawania chemii,
- ssawka mała do prania tapicerki,
- ssawka duża do prania dywanów,
- dodatkowa listwa do ssawki dużej do powierzchni twardych,
- wąż ssący do odkurzania na sucho,
- ssawka mała,
- ssawka okrągła z włosem,
- ssawka szczelinowa,
- ssawka uniwersalna z włosem,
- worek polipropylenowy,
- 2 rury chromoniklowe.

Model ten jest rozwinięciem możliwości pracy odkurzacza Profi 7.0 o zbieranie zanieczyszczeń suchych poprzez dodanie do niego wyposażenia w postaci węża oraz ssawek do sprzątania na sucho.



Gniazdo na elektroszczotkę

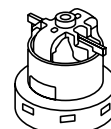

Silnik by-pass



Wielofunkcyjny



Pompka ULKA

■ Ręczny zwijacz przewodu.

■ Gniazdo do podłączenia elektroszczotki Profi 55.

■ 12-metrowy przewód zasilający.

■ Pompka ULKA (4 bar).

■ Filtr EPA.

■ System wodny - do zbierania mokrych zanieczyszczeń.

■ Przezroczysty zbiornik zapewniający kontrolę poziomu wody.

■ Koła z gumową bieżnią nie rysujące podłoża.

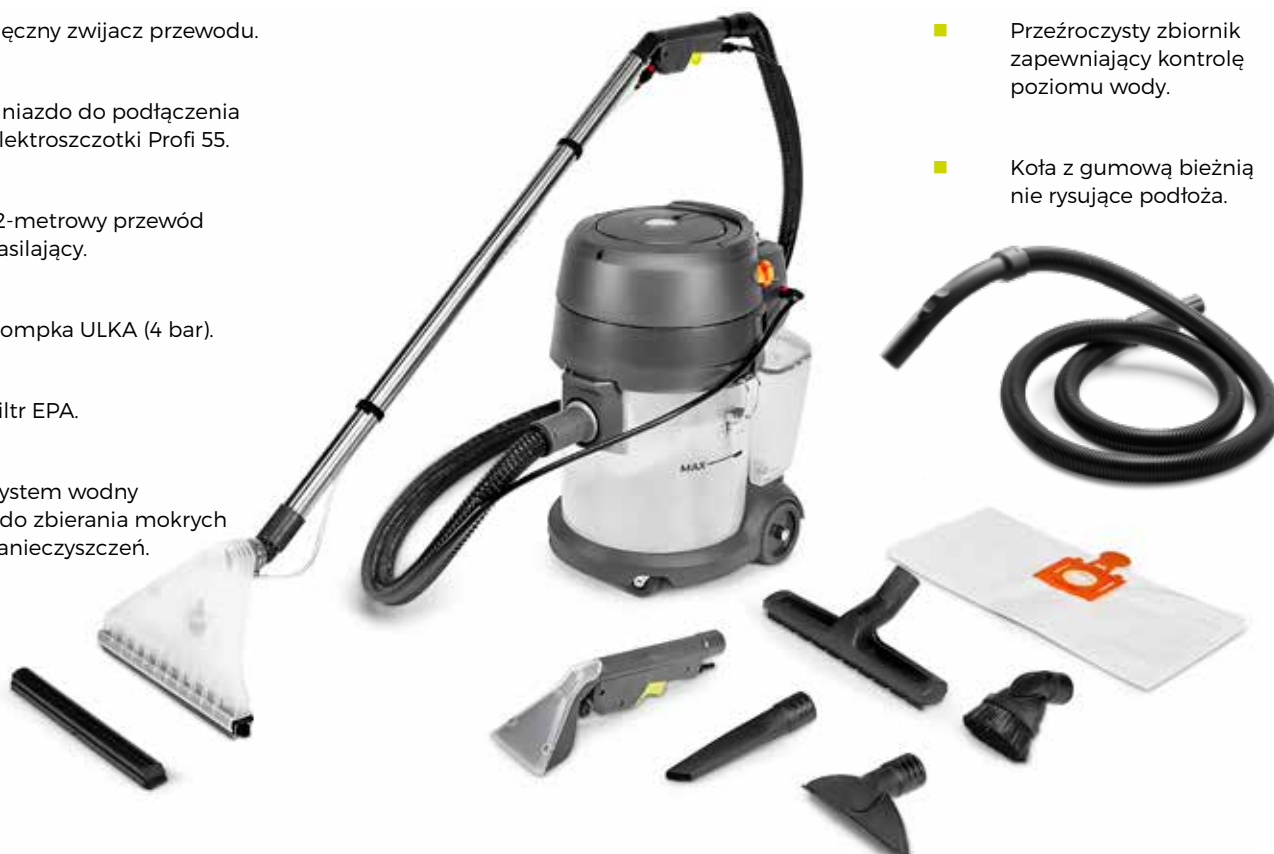

Profi 50.1 C



Profesjonalny ekstraktor o klasycznej budowie. Stabilny i niezawodny, przyda się do prania większości materiałów.

- Niezawodna szwajcarska pompka Gotec (4,8 bar)
- Łatwo wyjmowalny zbiornik wody brudnej

Profi 53



Przemysłowy ekstraktor ze stali chromoniklowej, idealnie sprawdzi się nawet w najcięższych warunkach.

- Mocna i wydajna pompa Ametek
- 3-stopniowy silnik by-pass Ametek

		PROFI 50.1 C	PROFI 53	PROFI 50.1 EWC
Moc maksymalna P _{max}	[w]	1410	1870	1410
Silnik o podwyższonej żywotności		By-pass	3-stopniowy by-pass	By-pass
Klasa filtra		-	-	-
Podciśnienie	[kPa]	25	40	25
Praktyczna pozycja parking		-	-	-
Gniazdo na elektroszczotkę Profi 55		-	+	+
Pojemność zbiornika na wodę czystą/brudną	[l]	9 / 7	28 / 32	9 / 7
Długość przewodu zasilającego	[m]	7	7	7
Zasięg pracy	[m]	16	-	16
System zwijania przewodu zasilającego		Brak zwijacza	Brak zwijacza	Brak zwijacza
Koła jezdne z bieżnią gumową nierysujące podłoża		+	+	+
Zbiornik odporny na uderzenia		Polipropylen	Stal chromoniklowa	Polipropylen
Długość Węża	[m]	2,4	-	2,4
Waga	[kg]	9	34	9
Wymiary [dł. x szer. x wys.]	[cm]	40 x 35 x 53	95 x 60 x 97	40 x 35 x 53
Ciśnienie pompki	[bar]	4,8	10	4,8

ODKURZACZ PROFI 50.1 EWC

Idealne do czyszczenia silnie zabrudzonych powierzchni, przywracający im przyjemny, świeży zapach. Dzięki zastosowaniu silnika By-Pass AMETEK oraz szwajcarskiej pompki Gotec (4,8 bar), PROFI 50.1 EW zapewnia skuteczne nanoszenie środka czyszczącego oraz pozostawia powierzchnie niemal suche. Sprawia to, że powierzchnie czyszczone praktycznie od razu nadają się do użytku. Duże zbiorniki wody pozwalają na czyszczenie jednorazowo znacznej powierzchni. Przezroczysta pokrywa na zbiorniku wody brudnej umożliwia kontrolę poziomu wody. PROFI 50.1 EW doskonale sprawdzi się w firmach sprzątających, hotelach, komisach samochodowych przy czyszczeniu autobusów, busów itp.

Wyposażenie:

- wąż ssący z wężykiem do podawania chemii,
- ssawka mała do prania tapicerki,
- ssawka duża do prania dywanów,
- dodatkowa listwa do ssawki dużej do powierzchni twardych,
- 2 rury chromoniklowe.

Posiada specjalny system elektrod, które nie pozwalają uruchomić odkurzacza w przypadku braku wiaderka wody brudnej oraz wyłączają odkurzacza, gdy przekroczono maksymalny poziom wody w zbiorniku wody brudnej.



Gniazdo na elektroszczotkę

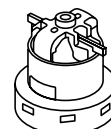

Silnik by-pass



Elektrody



Pompka GOTEK

- Duża wydajność i ciśnienie dzięki szwajcarskiej pompce Gotec.
- Odporne na uderzenia duże zbiorniki wody czystej i brudnej.
- Nie rysujące podłoża tożyszkowane koła przednie z gumową bieżnią.
- Silnik By-Pass Eco zapewniający bardzo dużą siłę ssania przy niewielkim zużyciu energii oraz długą i bezawaryjną pracę.





ELEKTROSZCZOTKA PROFI 55

PROFI 55 przeznaczona jest do prania dywanów i wykładzin oraz do czyszczenia płytek, lastryka i winylu. Duży wałek obrotowy zapewnia komfort pracy, śruba regulująca wysokość wałka pozwala na optymalne ustawienie w zależności od wysokości włosa w czyszczonym dywanie. Lekka, ważąca zaledwie 8 kg, pozwala na swobodny transport między piętrami.

W skład Profi 55 wchodzi:

- wąż ssący z wężykiem do podawania chemii,
- rury chromoniklowe,
- wygodny uchwyt,
- nasadki do czyszczenia różnych powierzchni.

Zastosowanie elektroszczotki prawie dwukrotnie zwiększa wydajność pracy oraz znacznie poprawia efekt końcowy czyszczonych powierzchni.

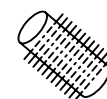

Duży wałek szczotkowy



Dwie dysze spryskujące

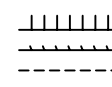

Do różnych powierzchni

- Wysoki komfort pracy dzięki dużemu wałkowi obrotowemu.
- łatwe uruchamianie / wyłączenie bez schylania.
- Śruba regulująca wysokość wałka w zależności od rodzaju powierzchni.
- Nie rysujące podłoża kółka z gumową bieżnią.
- Nakładki do czyszczenia twardych lub miękkich powierzchni.
- Bezawaryjny silnik z zabezpieczeniem przeciążeniowym.
- łatwy transport dzięki niewielkiej wadze.







**ODKURZACZE
PRZEMYSŁOWE**

Profi 20.2



Odkurzacz przemysłowy do gospodarstw domowych.

- Wyposażony w użytkowy wydmuch powietrza
- Dla majsterkowiczów
- Do hal sprzedaży
- Duży metalowy zbiornik

Profi 45.15



Niewielki odkurzacz przemysłowy o bardzo wysokiej sile ssania.

- Wytrzymały zbiornik z tworzywa
- Model lekki, a bardzo mocny

	PROFI 20.2	PROFI 45.15	PROFI 45.15 MFE
Moc maksymalna P _{max} [w]	1410	1540	1540
Silnik o podwyższonej żywotności	By-pass	3-stopniowy by-pass	3-stopniowy by-pass
Klasa filtra	EPA10	EPA10 / HEPA13	Multifiltr
Podciśnienie [kPa]	25	35	35
Praktyczna pozycja parking	-	-	-
Gniazdo na elektronarzędzia	-	-	+
Pojemność [l]	15	15	15
Długość przewodu zasilającego [m]	15	7	7
Zasięg pracy [m]	19	11	11
System zwijania przewodu zasilającego	System zaczepów kabla na pokrywie	Brak zwijacza	Brak zwijacza
Koła jezdne z bieżnią gumową nierysujące podłóża	+	+	+
Zbiornik odporny na uderzenia	Metal	Polipropylen	Polipropylen
Długość Węża [m]	2,8	2,8	2,8
Możliwość sterowania podniśnienia z węża	+	+	+
Waga [kg]	8,5	9,5	10
Wymiary [dł. x szer. x wys.] [cm]	35 x 35 x 38	36 x 36 x 64	36 x 36 x 64

ODKURZACZ PROFI 45.15 MFE

Odkurzacz PROFI 45.15 MFE to polski profesjonalny odkurzacz bezworkowy do pracy na sucho. Trzystopniowa turbina by-pass Ametek zapewnia bardzo wysokie parametry użytkowe (podciśnienie 35 kPa) przy stosunkowo niewielkim zużyciu energii.

Podstawowe wyposażenie odkurzacza to:

- wąż ssący 2,8 m,
- 2 rury ssące,
- ssawka mała,
- ssawka uniwersalna OH-105.



Gniazdo na elektronarzędzia



Trzystopniowy silnik by-pass

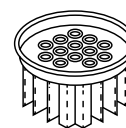

Multifiltr

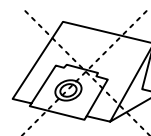

Bezworkowy

- Lekki i poręczny odkurzacz do prac remontowo-budowlanych.
- Trzystopniowa turbina by-pass zapewniająca bardzo dużą siłę ssania przy niewielkim zużyciu energii.
- Niskie koszty eksploatacji - bezworkowy.
- Łożyszkowane koła na solidnej podstawie.
- Tworzywa odporne na uderzenia.
- Duży 15-litrowy zbiornik z tworzywa odporny na uderzenia.



Profi 45.30
Profi 45.30 MFE



Profi 45.40
Profi 45.40 MFE



Profi 45.60
Profi 45.60 MFE



Profi 45.80
Profi 45.80 MFE



Odkurzacze klasy przemysłowej do sprzątania na sucho hal magazynowych i produkcyjnych, warsztatów, a także w trakcie budowy i prac renowacyjnych.

Podstawowe cechy odkurzacza to:

- bardzo duże podciśnienie (40kPa),
- możliwość podłączenia węża ssącego do 20 mb,
- zbiornik 30l . 40l, 60l lub 80l.

Wersja MFE zawiera:

- gniazdo na elektronarzędzia takie jak bruzdownica, szlifierka do betonu itp.
- multifiltr, który pozwala zbierać gips, cement itp.

		PROFI 45.30 PROFI 45.30 MFE	PROFI 45.40 PROFI 45.40 MFE	PROFI 45.60 PROFI 45.60 MFE	PROFI 45.80 PROFI 45.80 MFE
Moc maksymalna P _{max}	[w]	1870	1870	1870	1870
Silnik o podwyższonej żywotności		3-stopniowy by-pass	3-stopniowy by-pass	3-stopniowy by-pass	3-stopniowy by-pass
Klasa filtra		EPA10 / Multifiltr (+HEPA 13 opcja)	EPA10 / Multifiltr (+HEPA 13 opcja)	EPA10 / Multifiltr (+HEPA 13 opcja)	EPA10 / Multifiltr (+HEPA 13 opcja)
Podciśnienie	[kPa]	40	40	40	40
Praktyczna pozycja parking		-	-	-	-
Gniazdo na elektronarzędzia		- / +	- / +	- / +	- / +
Pojemność	[l]	30	40	60	80
Długość przewodu zasilającego	[m]	7	7	7	7
Zasięg pracy	[m]	11	11	11	11
System zwijania przewodu zasilającego		Brak zwijacza	Brak zwijacza	Brak zwijacza	Brak zwijacza
Koła jezdne z bieżnią gumową nierysujące podłoża		+	+	+	+
Zbiornik odporny na uderzenia		Stal chromoniklowa	Stal chromoniklowa	Stal chromoniklowa	Stal chromoniklowa
Długość Węża	[m]	2,8	2,8	2,8	2,8
Możliwość sterowania podniśnienia z węża		+	+	+	+
Waga	[kg]	13,5	14,5	16,5	19,5
Wymiary [dł. x szer. x wys.]	[cm]	45 x 45x 76	45 x 45 x 86	55 x 72 x 100	55 x 78 x 120

ODKURZACZ PROFI 45.30 MFE

Odkurzacz PROFI 45.30 MFE to polski profesjonalny odkurzacz bezworkowy do pracy na sucho. Przystosowany jest do zbierania pyłów budowlane (gips, cement, beton). Posiada 30-litrowy chromoniklowy zbiornik osadzony na solidnej metalowej podstawie z 5 dużymi łożyskowymi kołami ułatwiającymi przejazd nawet przy niewielkich nierównościach podłoża.

Podstawowe wyposażenie odkurzacza to:

- wąż ssący 2,8 m,
- 2 rury ssące,
- ssawka mała,
- ssawka uniwersalna OH-105.



Gniazdo na elektronarzędzia



Trzystopniowy silnik by-pass



Multifiltr

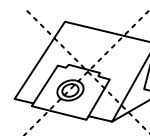

Bezworkowy

- Trzystopniowa turbina by-pass zapewniająca bardzo dużą siłę ssania przy niewielkim zużyciu energii.
- Niskie koszty eksploatacji - bezworkowy.
- Łożyskowane koła na solidnej podstawie.
- Duży 30-litrowy zbiornik ze stali chromoniklowej, odporny na uderzenia.
- Możliwość podłączenia elektronarzędzi takich jak bruzdownica, szlifierka do betonu itp.



**Profi 5
CYKLON**

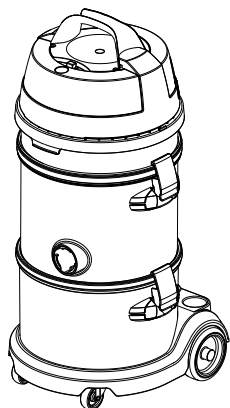

**Profi 7.30 E
CYKLON**



**Profi 7.30 Z
CYKLON**



**Profi 45.30 EP
CYKLON**



Odkurzacze klasy przemysłowej do sprzątania na sucho hal magazynowych i produkcyjnych, warsztatów, a także w trakcie budowy i prac renowacyjnych. Są to specjalistyczne modele wyposażone w nowoczesny system cyklonowy, który chroni filtry i silnik.

- System cyklonowy
- Multifiltr
- Lekka konstrukcja z wytrzymałego tworzywa
- Bezworkowe

	PROFI 5 CYKLON	PROFI 7.30 E CYKLON	PROFI 7.30 Z CYKLON	PROFI 45.30 EP CYKLON
Moc maksymalna P _{max} [w]	1040/1500	1410	1410	1870
Silnik o podwyższonej żywotności	+	By-pass	By-pass	3-stopniowy by-pass
Klasa filtra	EPA10 / Multifiltr	Multifiltr	Multifiltr	Multifiltr
Podciśnienie [kPa]	27/29	25	25	40
Praktyczna pozycja parking	+	-	-	-
Gniazdo na elektronarzędzia	-	+	-	+
Pojemność [l]	15	30	30	30
Długość przewodu zasilającego [m]	12	7	12	7
Zasięg pracy [m]	16	11	16	11
System zwijania przewodu zasilającego	Brak zwijacza	Brak zwijacza	Ręczny zwijacz	Brak zwijacza
Koła jezdne z bieżnią gumową nierysujące podłoża	+	+	+	+
Zbiornik odporny na uderzenia	Polipropylen	Polipropylen	Polipropylen	Polipropylen
Długość Węża [m]	2,8	2,8	2,8	2,8
Możliwość sterowania podciśnienia z węża	+	+	+	+
Waga [kg]	8,8	10,4	10,9	14,6
Wymiary [dł. x szer. x wys.] [cm]	35 x 33 x 65	45 x 45 x 68	45 x 45 x 71	45x 45x 109

ODKURZACZ PROFI 45.30 EC CYKLON

Odkurzacz PROFI 45.30 CYKLON jedna z najnowszych propozycji odkurzacza przemysłowego Profi. To polski profesjonalny odkurzacz bezworkowy do pracy na sucho. Przystosowany jest do zbierania pyłów budowlanych (gips, cement, beton, piasek, pył drzewny). Posiada 30-litrowy chromoniklowy zbiornik osadzony na solidnej metalowej podstawie z 5 dużymi łożyskowymi kołami ułatwiającymi przejazd nawet przy niewielkich nierównościach podłoża.

- Niższe zużycie filtrów dzięki zastosowaniu technologii cyklonowej.
- Trzystopniowa turbina by-pass zapewniająca bardzo dużą siłę ssania przy niewielkim zużyciu energii.
- Niskie koszty eksploatacji – bezworkowy.
- Łożyskowe koła na solidniejszej podstawie.
- Duży 30-litrowy zbiornik ze stali chromoniklowej, odporny na uderzenia.
- Możliwość podłączenia elektronarzędzi takich jak bruzdownica, szlifierka do betonu itp.

PROFI 45.30 EC CYKLON

1870

3-stopniowy by-pass

Multifiltr

40

-

+

30

7

11

Brak zwijacza

+

Stal chromoniklowa

2,8

+

15,7

45 x 45 x 107



Gniazdo na elektronarzędzia



Trzystopniowy silnik by-pass

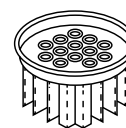

Multifiltr



Cyklon



Dodatkowe wyposażenie odkurzaczy przemysłowych

**SEPARATOR
PROFI 48.100**

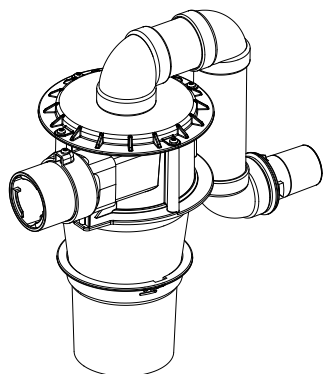

Przystawka cyklonowa do odkurzaczy Profi. Zatrzymuje dużą część zanieczyszczeń w osobnym zbiorniku, co znacznie wydłuża żywotność filtrów i dodatkowo zabezpiecza odkurzacza.

**BUFOR
PROFI 48.300**



Przystawka cyklonowa do odkurzaczy z serii Profi 45. Jego zaletą jest zbieranie śmieci w jednym, dużym zbiorniku. Polecana do kominków, pyłów budowlanych (gips, cement, piasek, pył drzewny, etc.).

**SEPARATOR
PROFI 48.200**



Przystawka cyklonowa do odkurzaczy serii Profi 45 oraz centralnych. Polecana do odkurzania kominków, pyłów budowlanych (gips, cement, piasek, pył drzewny, etc.).

MULTIFILTR



45-120.370



45-110.370

Wykonany z kilkunastu samoczyszczących rurek pokrytych teflonem. Umożliwia nieprzerwaną pracę przy odkurzaniu zarówno bardzo drobnych jak i ciężkich materiałów.

**SEPARATOR
PROFI 48.110**



Mobilna przystawka cyklonowa do odkurzaczy z serii Profi 45 na własnym wózku. Polecana do odkurzania kominków, pyłów budowlanych (gips, cement, piasek, pył drzewny, etc.).

**ODKURZACZ PROFİ 45.30 MFE
Z SEPARATOREM PROFİ 48.110**



Profi 46.30 MF /
Profi 46.40 MF



Profi 46.60 MF /
Profi 46.80 MF



Profi 46 F
DO GIPSU I CEMENTU



Odkurzacze klasy przemysłowej do sprzątania na sucho hal magazynowych i produkcyjnych, warsztatów, a także w trakcie budowy i prac renowacyjnych.

Podstawowe cechy odkurzacza to:

- posiada dwa trzystopniowe silniki zapewniające bardzo efektywną pracę,
- bardzo duże podciśnienie (40kPa),
- możliwość podłączenia węża ssącego do 20 mb,
- zbiornik 30l, 40l, 60l lub 80l,
- wyposażony w multifiltr, który pozwala zbierać gips, cement i inne trudne zanieczyszczenia.

	PROFI 46.30 MF	PROFI 46.40 MF	PROFI 46.60 MF	PROFI 46.80 MF	PROFI 46 F
Moc maksymalna P _{max} [w]	3700	3700	3700	3700	3700
2 silniki o podwyższonej żywotności	3-stopniowy by-pass	3-stopniowy by-pass	3-stopniowy by-pass	3-stopniowy by-pass	3-stopniowy by-pass
Klasa filtra	Multifiltr	Multifiltr	Multifiltr	Multifiltr	Multifiltr
Podciśnienie [kPa]	40	40	40	40	40
Praktyczna pozycja parking	-	-	-	-	-
Pojemność [l]	30	40	60	80	Worek foliowy max. 100l
Długość przewodu zasilającego [m]	7	7	7	7	7
Zasięg pracy [m]	11 – 28	11 – 28	11 – 28	11 – 28	11 – 28
System zwijania przewodu zasilającego	Brak zwijacza	Brak zwijacza	Brak zwijacza	Brak zwijacza	Brak zwijacza
Koła jezdne z bieżnią gumową nierysującą podłoża	+	+	+	+	+
Zbiornik odporny na uderzenia	Stal chromoniklowa	Stal chromoniklowa	Stal chromoniklowa	Stal chromoniklowa	Stal malowana proszkowo
Długość Węża [m]	2,8 – 20	2,8 – 20	2,8 – 20	2,8 – 20	2,8 – 20
Możliwość sterowania podciśnienia z węża	+	+	+	+	+
Waga [kg]	17,5	18,5	20,5	23,5	58
Wymiary [dł. x szer. x wys.] [cm]	45x 45x 70	45 x 45 x 80	55 x 72 x 94	55 x 78 x 114	58 x 86 x 157

Profi 38/Profi 38.1/Profi 38.2



- Odkurzacz centralny o nowoczesnym designie.
- Dwa stopnie oczyszczania powietrza: Cyklon, który zatrzymuje duże zanieczyszczenia na dnie zbiornika oraz filtr samoczyszczący pokryty teflonem.
- Możliwość zastosowania worka syntetycznego, który umożliwia higieniczne opróżnianie zbiornika.

Profi 40/Profi 40.1



- Dwa stopnie oczyszczania powietrza: Cyklon, który zatrzymuje duże zanieczyszczenia na dnie zbiornika oraz filtr samoczyszczący pokryty teflonem.
- Możliwość zastosowania worka syntetycznego, który umożliwia higieniczne opróżnianie zbiornika.

Profi 42/Profi 42.1



- Dwa stopnie oczyszczania powietrza: Cyklon, który zatrzymuje duże zanieczyszczenia na dnie zbiornika oraz filtr EPA.
- Możliwość zastosowania worka syntetycznego, który umożliwia higieniczne opróżnianie zbiornika.

		PROFI 38 PROFI 38.1 PROFI 38.2	PROFI 40 PROFI 40.1	PROFI 42 PROFI 42.1
Moc maksymalna P_{max}	[w]	1930 / 1980 / 2110	1540 / 1870	1540 / 1870
Silnik o podwyższonej żywotności		By-pass 2-stopniowy By-pass 3-stopniowy dla modelu PROFi 38.2	By-pass 3-stopniowy	By-pass 3-stopniowy
Podciśnienie	[kPa]	29 / 32 / 34,5	35 / 40	35 / 40
Użyteczna siła ssania	[AirWatt]	590 / 670 / 680	680 / 780	680 / 780
Wydatek powietrza	[l/s]	58 / 65 / 68	64 / 68	64 / 68
Zalecana max. liczba gniazd ssawnych		5 / 10 / 12	10 / 14	10 / 14
Max. długość przewodu magistralnego	[m]	25 / 65 / 70	50 / 70	50 / 70
Metalowy zbiornik odporny na uderzenia		+	+	+
Filtr		Samoczyszczący	Samoczyszczący	EPA
Mocowanie do ściany prawo/lewo-stronne		+	+	+
Gniazdo gospodarcze		+	+	+
Zestaw akcesoriów: ssawka uniwersalna, 3 ssawki małe, wieszak na wąż, rura teleskopowa, wąż 9mb z wyłącznikiem		Opcja	Opcja	Opcja
Pojemność zbiornika	[l]	20	20	20
Waga	[kg]	11	11	11
Wymiary [h / ϕ]	[cm]	100 / 28	106 / 28	106 / 28

Profi 43/Profi 43.1



- Posiada hybrydową filtrację.
- Worek syntetyczny, który zatrzymuje 99% większych zanieczyszczeń.
- Piankowy filtr wyposażony w funkcję wyfapywania cząstek kurzu, który dodatkowo wycisza urządzenie.

Profi 44/Profi 44.1



- Dwa stopnie oczyszczania powietrza: Cyklon, który zatrzymuje duże zanieczyszczenia na dnie zbiornika oraz filtr samoczyszczący pokryty teflonem.
- Możliwość zastosowania worka syntetycznego, który umożliwia higieniczne opróżnianie zbiornika.

Profi 47/Profi 47.1



- Odkurzacz centralny o zwiększonym wydatku powietrza, dzięki zastosowaniu dwóch silników.
- Dwa stopnie oczyszczania powietrza: Cyklon, który zatrzymuje duże zanieczyszczenia na dnie zbiornika oraz filtr samoczyszczący pokryty teflonem.
- Możliwość zastosowania worka syntetycznego, który umożliwia higieniczne opróżnianie zbiornika.

		PROFI 43 / PROFİ 43.1	PROFI 44 / PROFİ 44.1	PROFI 47 / PROFİ 47.1
Moc maksymalna P_{max}	[w]	1540 / 1870	1540 / 1870	3050 / 3700
Silnik o podwyższonej żywotności		By-pass 3-stopniowy	By-pass 3-stopniowy	Dwa silniki by-pass 3-stopniowe
Podciśnienie	[kPa]	35 / 40	35 / 40	35 / 40
Użyteczna siła ssania	[AirWatt]	680 / 780	680 / 780	1360 / 1560
Wydatek powietrza	[l/s]	64 / 68	64 / 68	128 / 136
Zalecana max. liczba gniazd ssawnych		10 / 14	10 / 14	20 / 24
Max. długość przewodu magistralnego	[m]	50 / 70	50 / 70	100 / 120
Metalowy zbiornik odporny na uderzenia		+	+	+
Filtr		Piankowy + worek syntetyczny	Samoczyszczący	Samoczyszczący
Mocowanie do ściany prawo/lewo-stronne		+	+	+
Gniazdo gospodarcze		-	+	+
Zestaw akcesoriów: ssawka uniwersalna, 3 ssawki małe, wieszak na wąż, rura teleskopowa, wąż 9mb z wyłącznikiem		Opcja	Opcja	Opcja
Pojemność zbiornika	[l]	20	25	25
Waga	[kg]	10	12	13
Wymiary [h / ϕ]	[cm]	81 / 32	113 / 32	115 / 32

Profi 60.1



Profesjonalny samoobsługowy odkurzacz na stacje benzynowe oraz na myjniach samochodowych.

- Jednostanowiskowy
- Wrzutnik na monety

Profi 60.2



Profesjonalny samoobsługowy odkurzacz na stacje benzynowe oraz na myjniach samochodowych.

- Dwustanowiskowy
- Wrzutnik na monety

Profi 61.1 / Profi 62.1



Profesjonalny samoobsługowy odkurzacz na stacje benzynowe oraz na myjniach samochodowych.

- Wyposażony w silnik indukcyjny
- Jednostanowiskowy
- Wrzutnik na monety

		PROFI 60.1	PROFI 60.2	PROFI 61.1 / PROFİ 62.1
Moc maksymalna P _{max}	[w]	1870	2 x 1870	2200 / 3000
Silnik o podwyższonej żywotności		By-pass	By-pass + By-pass	Indukcyjny
Podciśnienie	mbar/[kPa]	400/40	400/40 + 400/40	210(21) / 270(27)
Przepływ powietrza	[l/min]	4000	4000 + 4000	2420 / 1670
Wytrzymała obudowa chromoniklowa		+	+	+
Wąż ssący	[m]	5	5 + 5	5
Zasilanie	[V/~/Hz]	230/1/50-60	230/1/50-60	230/1/50-60 400/3/56-60
Pojemność zbiornika	[l]	60	60	60
Wymiary: szerokość x głębokość x wysokość	[cm]	65 x 50 x 145	130 x 50 x 145	75 x 55 x 170

SUSZARKA PROFI 70

PROFI 70 przeznaczony jest do usuwania wody bezpośrednio po umyciu samochodów, quadów, motorów itp. Obsługa urządzenia jest bardzo prosta. Po wrzuceniu do monetnika określonej monety lub żetonu urządzenie uruchamia się. Samo suszenie odbywa się poprzez usunięcie wody silnym strumieniem powietrza wydobywającym się ze specjalnej dyszy. Dysza prowadzona jest nad powierzchnia karoserii. Kształt i jej wielkość jest zaprojektowana specjalnie do usuwania wody z powierzchni pojazdu. Wysoki i stabilny maszt oraz ramię obrotowe prowadzące wąż umożliwiają łatwe manewrowanie ssawką w trakcie suszenia. Korzystanie z suszarki po umyciu pojazdu powoduje, że karoseria, klamki, zamki są suche bez plam po kroplach wody.



Na myjnię



Suszarka

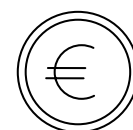

Monetnik

- Agregat: 2x bypass.
- Przepływ powietrza: 8160l/min.
- Długość węża: 5mb.
- Szafa chromoniklowa.
- Zwijacz węża.
- Monetnik na dowolny rodzaj bilonu (PLN, EUR, żetony, itp.).





OH-070 Wąż ssący
[Ø32 / Ø36 / Ø38]



Zestaw sprzątający do odkurzaczy centralnych [Ø32]



50-347 Rura nierdzewna [Ø36 / Ø38]
OH-071 Rura metalowa [Ø32 / Ø36]



OH-071.T Rura teleskopowa
[Ø32 / Ø36]



OH-073 Ssawka szczelinowa
[Ø32 / Ø36]



OH-074 Ssawka mała
[Ø32 / Ø36]



OH-075 Ssawka okrągła
[Ø32 / Ø36]



OH-103 Ssawka szczelinowa
Wessel [Ø32 / Ø36]



OH-104 Ssawka uniwersalna
Wessel [Ø32 / Ø36]



OH-105 Ssawka uniwersalna
Wessel [Ø36]



OH-109 Turbo-szczotka Wessel
[Ø32 / Ø36]



OH-111 Elektro-szczotka
Wessel [Ø32 / Ø36]



OH-113 Ssawko-szczotka
Spival [Ø32 / Ø36]



OH-115 Ssawko Szczotka Wessel
[Ø32 / Ø36]



OH-118 Ssawka uniwersalna
New Ermes [Ø35 / Ø38]



50-250 Ssawka do odkurzaczy
piorących [Ø36]



PD-300 Ssawka
do ekstraktorów mała



50-210 Ssawka
do ekstraktorów duża



50-345 Wąż Profi
do ekstraktorów



Autoset
Profi



Worki papierowe do odkurzaczy Profi



Worki syntetyczne do odkurzaczy Profi



Worki wielorazowe do odkurzaczy Profi



Worki wielorazowe do odkurzaczy Profi 50



OH-033 Filtr piankowy (rodzina Profi 1)



OH-032 Filtr plisowany (rodzina Profi 1)



OM-020 Filtr plisowany (Profi 5, Profi 6)



OT-012 Filtr plisowany (Profi 3)



PI-026 Filtr plisowany Profi 10



PL-030 [EPA10/HEPA13] (Profi 1.2, Profi LUX)



O7-040 Filtr plisowany HEPA (Profi 7)



PP-020.1 Filtr plisowany HEPA (Profi 45, Profi 42)



45-020.5 Filtr wlotowy mały HEPA (Profi 45)



45-020.6 Filtr wlotowy duży HEPA (Profi 45)



OH-037 Silnik Ametek [P_{max}: 1040W / 1500W]



PP-036 / PP-037 Silnik Ametek Bypass 3-stopniowy [P_{max}: 1540W / 1870W]



PW-020 Silnik Ametek Bypass [P_{max}: 1410W]



382 Silnik Ametek Bypass [P_{max}: 1500W]



38-010/38-011 Silnik Domel (Profi 38/Profi 38.1) [P_{max}: 1930W/1980W]



38-210 Silnik Domel (Profi 38.2) [P_{max}: 2110W]





ul. Kapitałowa 8, 35-213 Rzeszów
tel. +48 17 85 04 211
fax +48 17 85 04 212
profi@profieurope.eu
profieurope.eu

Sprzedaż

tel. +48 17 85 04 211
tel. +48 17 85 04 594
fax +48 17 85 04 212
profi@profieurope.eu

Eksport

tel. +48 17 85 04 210
fax +48 17 85 04 212
masterprofi@masterprofi.eu

Serwis

tel. +48 17 85 04 595
fax +48 17 85 04 212
serwis@profieurope.eu